

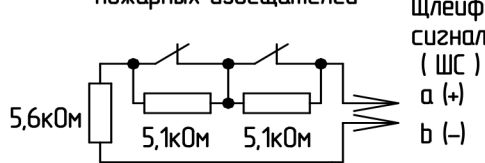

## Подключение УУ "Спринт" к внешним цепям

Рабочий ввод 220 В

Вариант включения контактных пожарных извещателей



Вариант включения такопотребляющих пожарных извещателей типа ИП212

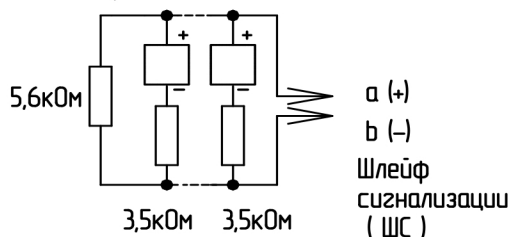

Вариант включения пожарных извещателей типа ИП435-1

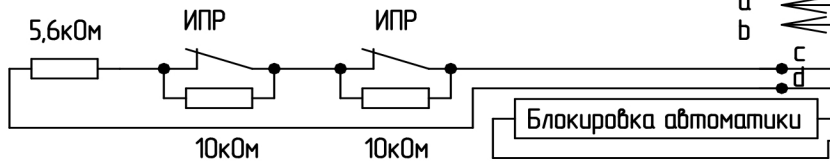
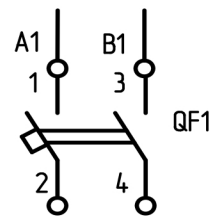
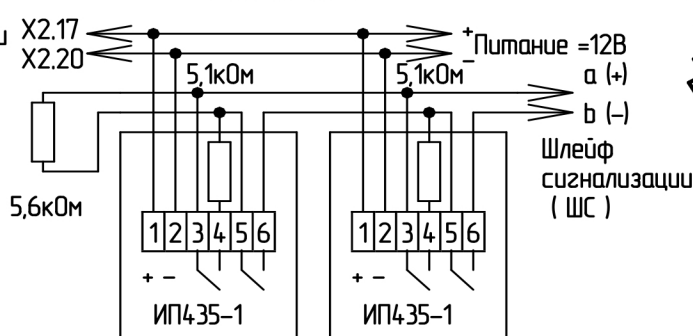

Вариант включения ручных извещателей

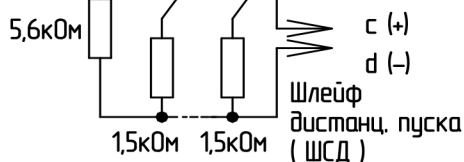

Эквивалент эксгаустера при его отсутствии

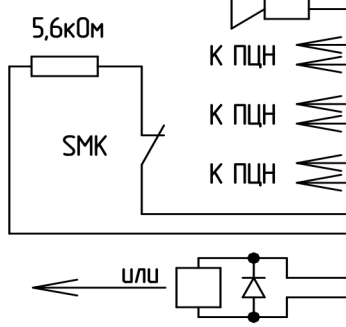
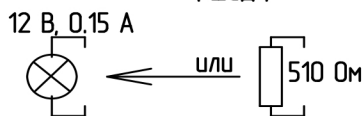

$\phi$ X1.1	Компрессор 220В
$\phi$ X1.2	
$\phi$ X1.3	Цепи управления технологическим оборудованием
$\phi$ X1.4	
$\phi$ X1.5	
$\phi$ X2.1	(+) К шлейфу пож.изв.
$\phi$ X2.2	(-) (ЭВ 5,6кОм)
$\phi$ X2.3	(+) К шлейфу дист.пуск
$\phi$ X2.4	(-) (ЭВ 5,6кОм)
$\phi$ X2.5	(+) Табло блок. автом.
$\phi$ X2.6	(-) Свет.опов.
$\phi$ X2.7	(+) Свет.опов.
$\phi$ X2.8	(-) Звук. опов.
$\phi$ X2.9	
$\phi$ X2.10	
$\phi$ X2.11	К ПЦН
$\phi$ X2.12	К ПЦН
$\phi$ X2.13	К ПЦН
$\phi$ X2.14	К ПЦН
$\phi$ X2.15	К ПЦН
$\phi$ X2.16	К ПЦН
$\phi$ X2.17	(+) К шлейфу блок.авт
$\phi$ X2.18	(-) (ЭВ 5,6кОм)
$\phi$ X2.19	(+) Эксгаустер УУ
$\phi$ X2.20	(-) Эксгаустер УУ
$\phi$ X2.21	НМР1.1 НЗ
$\phi$ X2.22	НМР1.2 НЗ
$\phi$ X2.23	НМР НР НЗ
$\phi$ X2.24	
$\phi$ X2.25	
$\phi$ X2.26	НМР НР
$\phi$ X2.27	НМР НР НР
$\phi$ X2.28	НР2 НЗ
$\phi$ X2.29	НР2 СДУ-М
$\phi$ X2.30	НР2 НР

